

Uproszczony schemat hydrauliczny

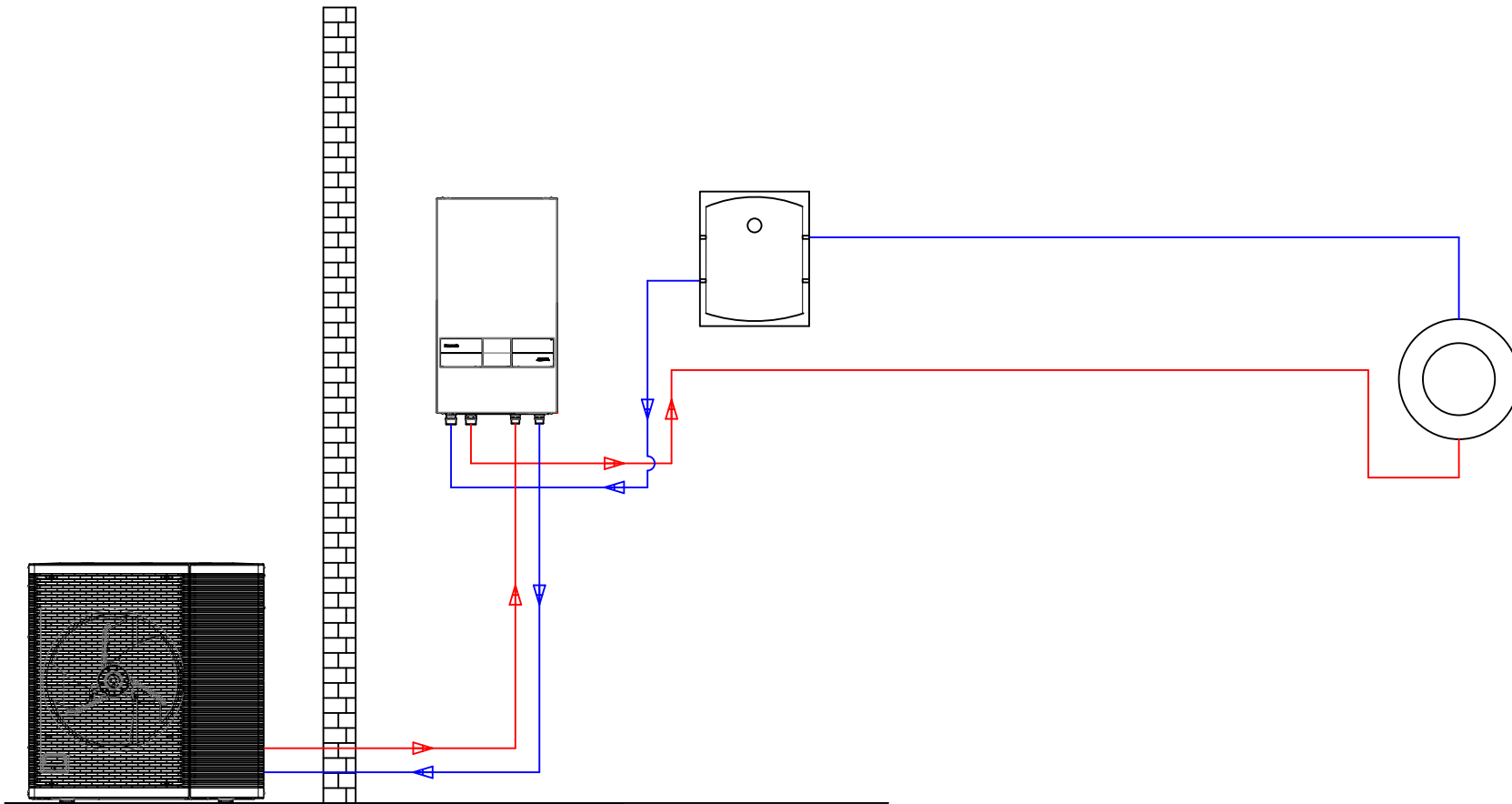

Powietrzna pompa ciepła Panasonic z buforem szeregowym

Uproszczony schemat hydrauliczny

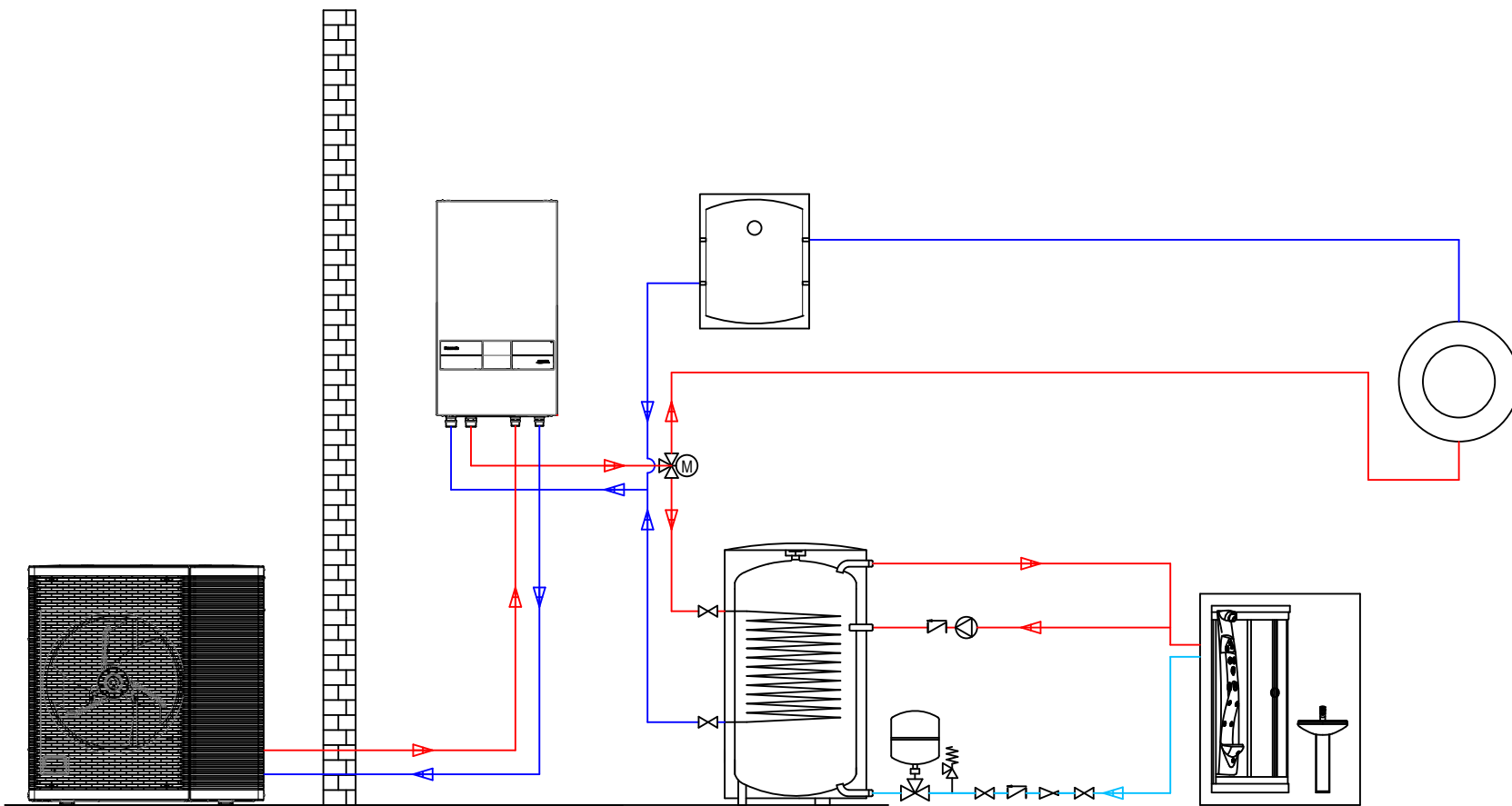

Powietrzna pompa ciepła Panasonic
ze zasobnikiem zewnętrznym oraz buforem szeregowym

Uproszczony schemat hydrauliczny

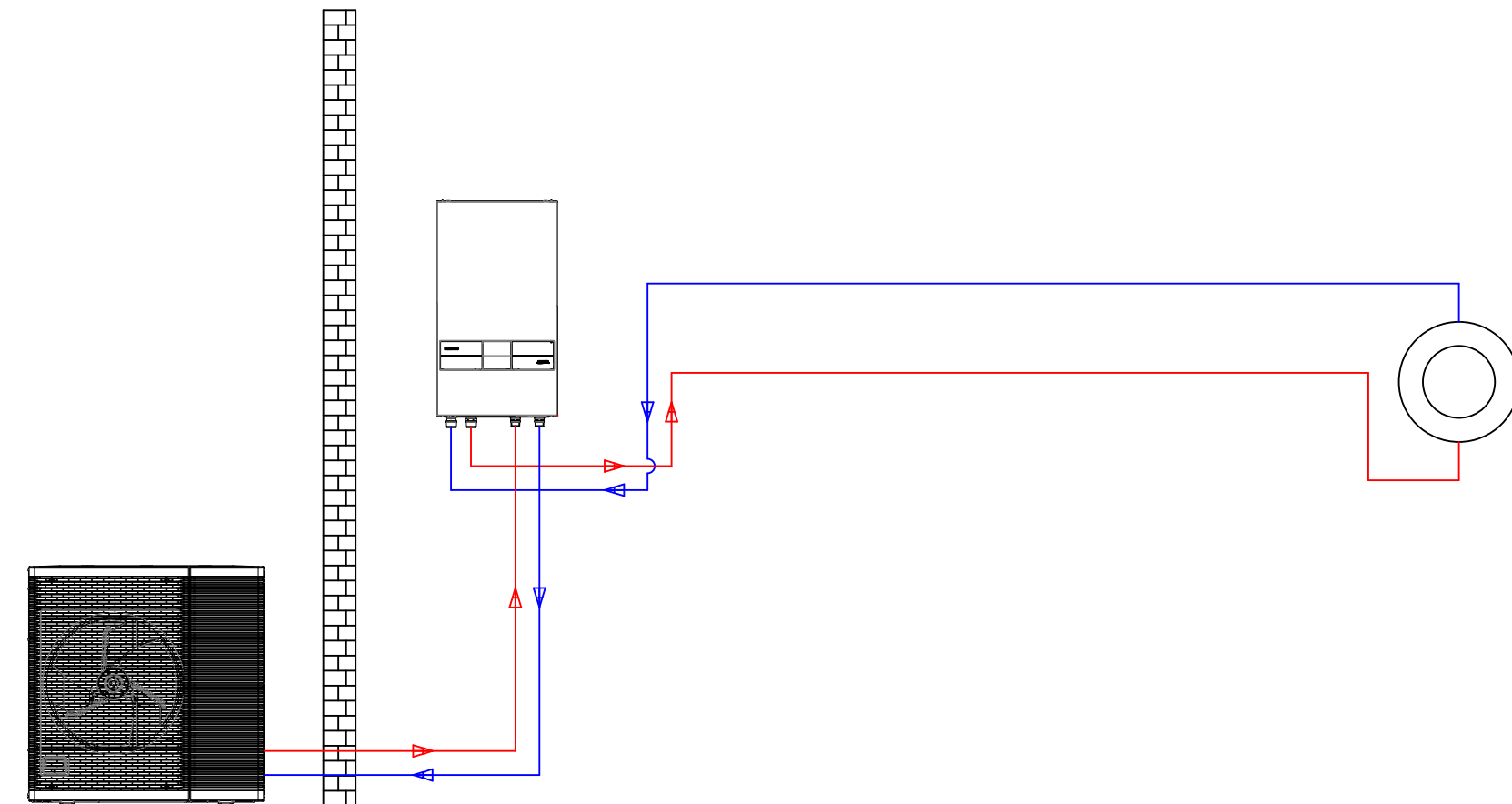

Powietrzna pompa ciepła Panasonic

Uproszczony schemat hydrauliczny

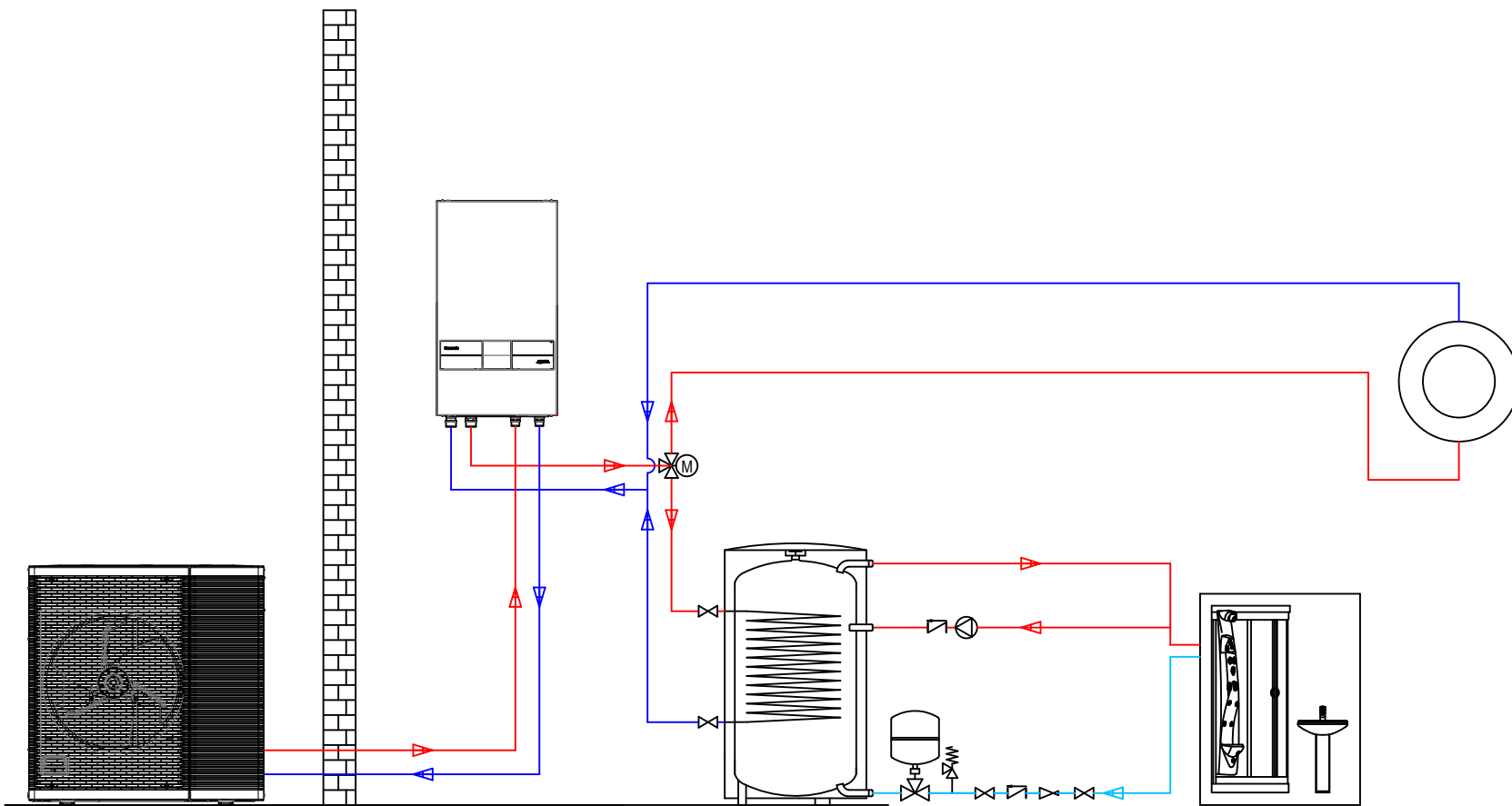

Powietrzna pompa ciepła Panasonic ze zasobnikiem zewnętrznym

Uproszczony schemat hydrauliczny

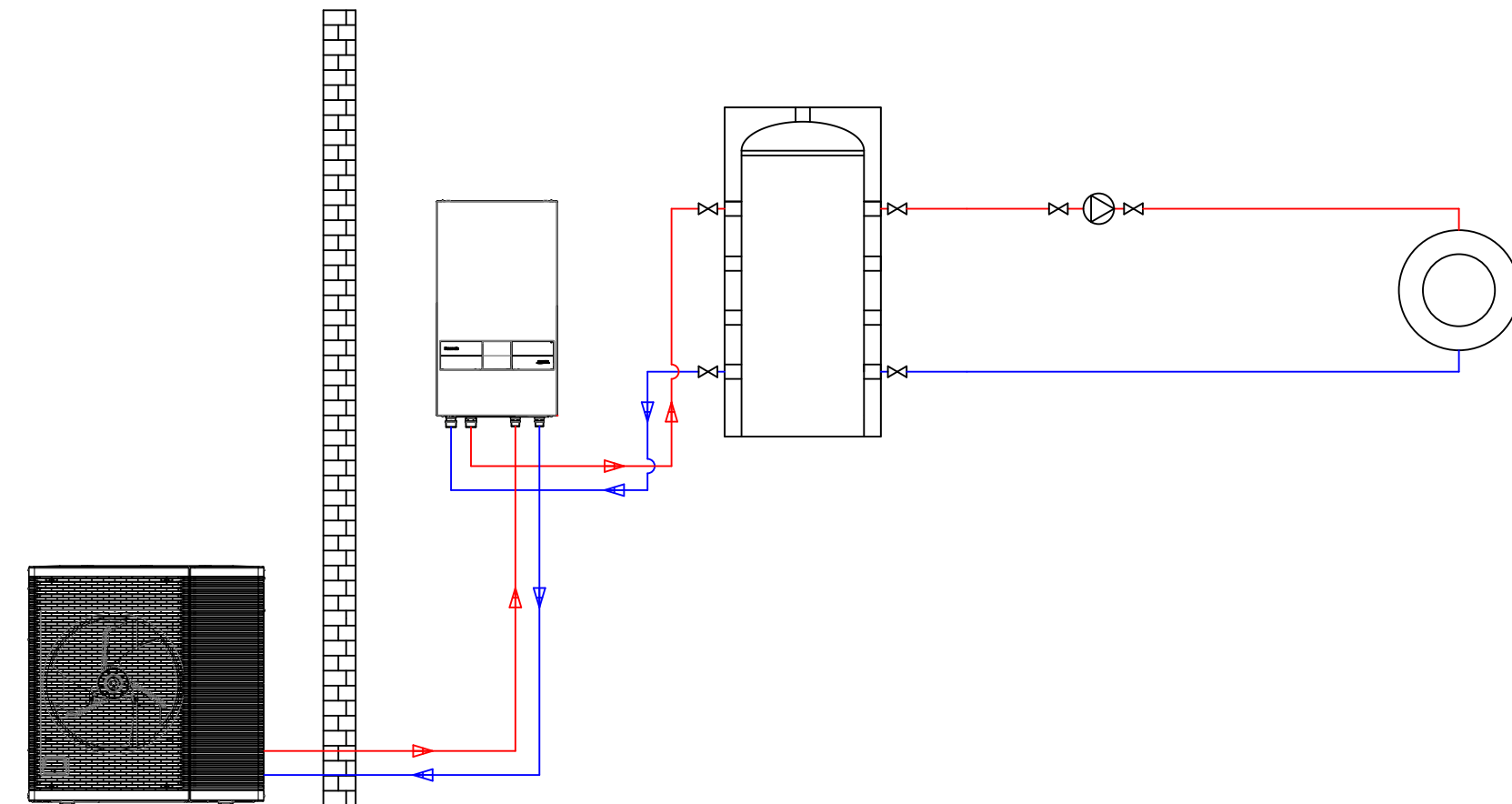

Powietrzna pompa ciepła Panasonic
z buforem równoległym i bezpośrednią grupą pompową

Uproszczony schemat hydrauliczny

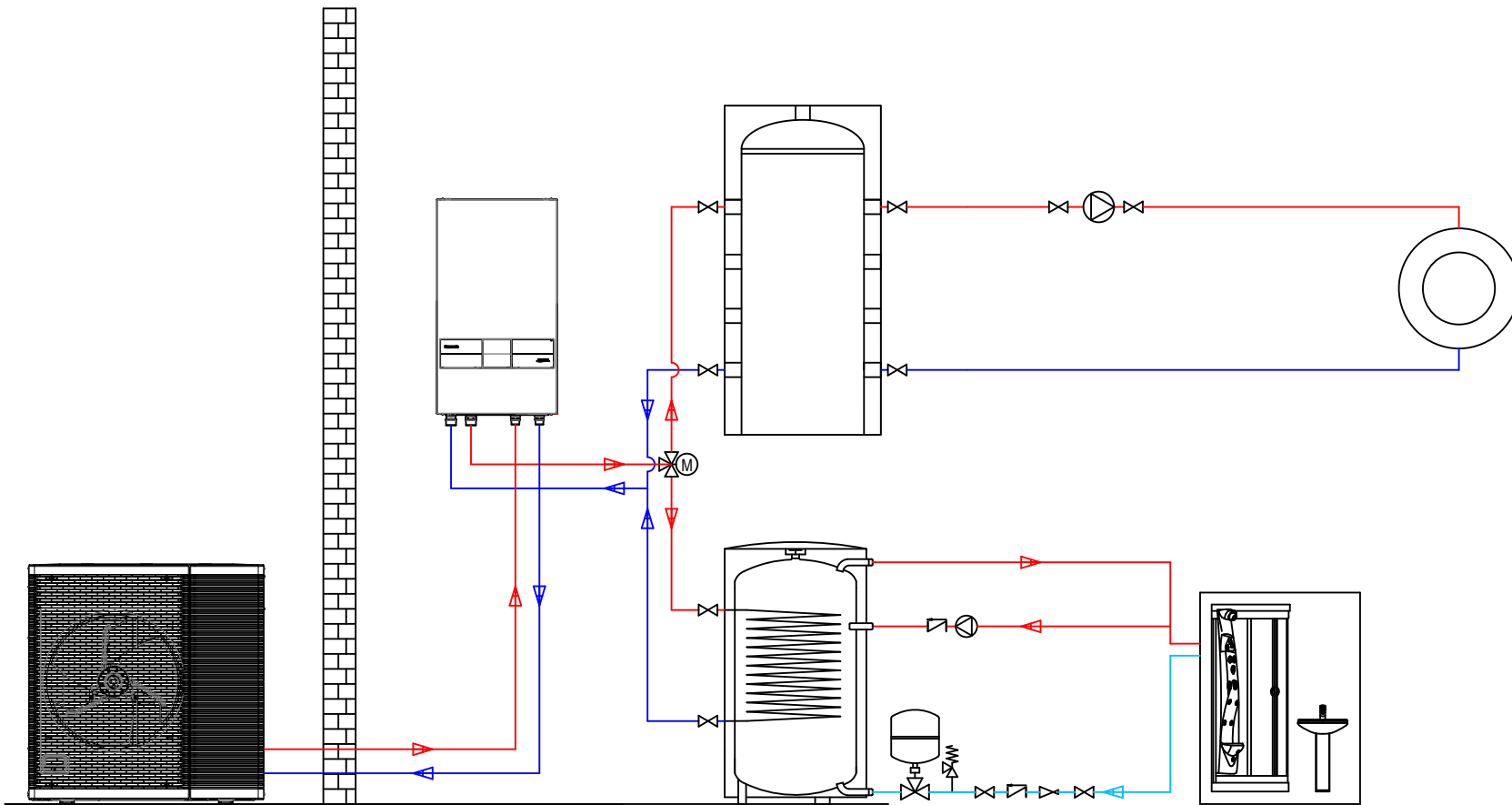

Powietrzna pompa ciepła Panasonic ze zasobnikiem zewnętrznym oraz buforem równoległym z bezpośrednią grupą pompową

Uproszczony schemat hydrauliczny

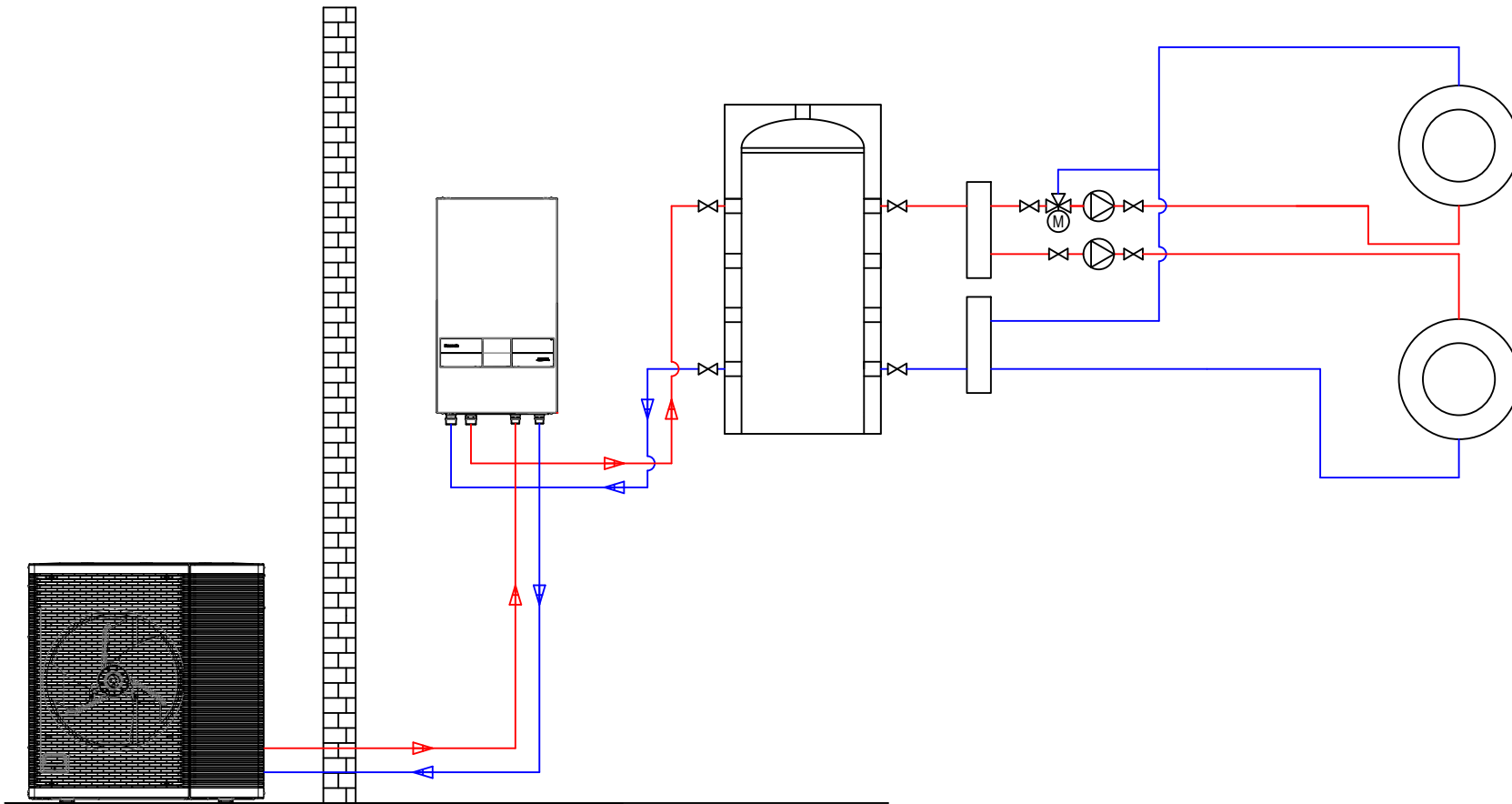

Powietrzna pompa ciepła Panasonic
z buforem równoległym i bezpośrednią oraz mieszającą grupą pompową

Uproszczony schemat hydrauliczny

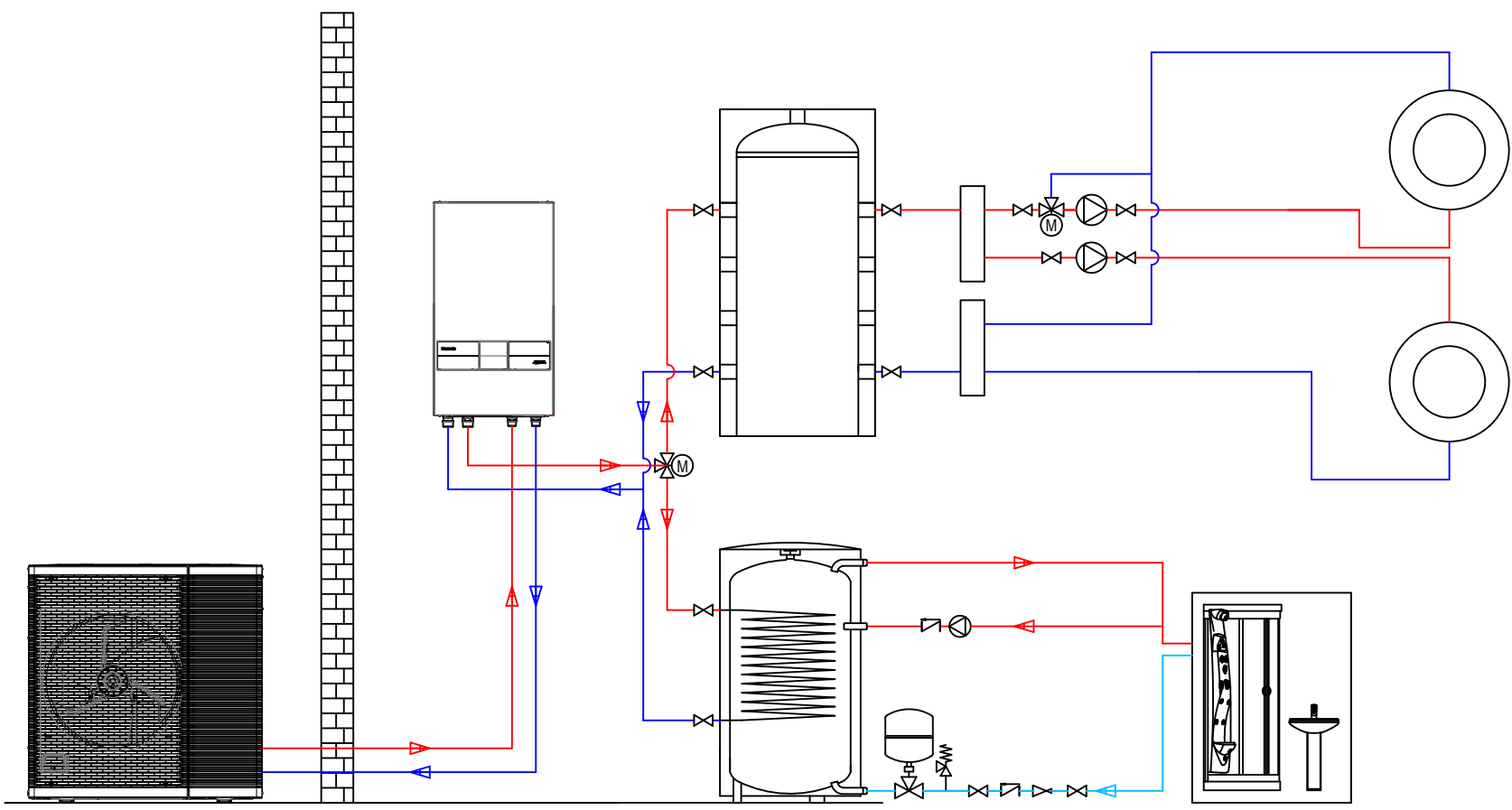

Powietrzna pompa ciepła Panasonic ze zasobnikiem zewnętrznym oraz buforem równoległym z bezpośrednią i mieszającą grupą pompową